

# OB115N

CS



**SIKU**  
[www.siku.cc](http://www.siku.cc)

V rámci zajištění bezpečného a správného používání přístroje pečlivě přečtěte návod k obsluze a dodržujte pokyny v něm uvedené. Uchovejte návod k obsluze k pozdějšímu použití.

# ELEKTRICKÝ SUŠIČ RUKOU

## INSTALAČNÍ A UŽIVATELSKÁ PŘÍRUČKA



### POZOR!

Přístroj je nutné používat v souladu s návodem k obsluze. Aby se předešlo zranění a nehodám, je nutné přijmout nezbytná bezpečnostní opatření.



V případě, že nejste zkušený technik, nepokoušejte se nainstalovat přístroj sami. Nesprávná montáž může mít vliv na funkci přístroje i na jeho bezpečnost.



Elektrické připojení přístroje musí být provedeno odborně kvalifikovanou osobou. Nesprávné elektrické připojení může způsobit úraz elektrickým proudem nebo zkrat.

Neodstraňujte přední kryt.



Nepoužívejte přístroj v prostředí se stálou vlhkostí, například v blízkosti vany nebo ve sprchovém prostoru. Pára nebo velké množství vody mají na přístroj negativní vliv a mohou způsobit jeho poruchu a následně i úraz elektrickým proudem.



Demontáž nebo neodborná přestavba přístroje bez pádného důvodu není doporučena. Může způsobit zkrat či požár.



Používejte přístroj pouze s uzavřeným krytem a s funkčním vzduchovým filtrem. Jen tak je možné zabránit vniknutí vody dovnitř přístroje a možnému následnému zkratu či úrazu elektrickým proudem.

Nepřipojujte k napájecí jednotce přístroje žádná další zařízení. Mohlo by dojít k přehřátí přístroje a k požáru.

Před čištěním nebo údržbou přístroje je třeba přístroj odpojit od zdroje napájení a zamezit tak riziku úrazu elektrickým proudem.



Dbejte, aby si děti s přístrojem nehrály a nevěšely se na něj, neboť by mohlo dojít k vytržení přístroje z ukotvení.

## ■ 1. INSTALACE

- V případě, že nejste zkušený technik, nepokoušejte se nainstalovat přístroj sami. Nesprávná montáž může mít vliv na funkci přístroje i na jeho bezpečnost.
- Před instalací je nutné pozorně přečíst manuál:
  - Pro zajištění bezpečného upevnění přístroje provádějte montáž pouze na stabilní zeď nebo povrch.
  - Neprovádějte montáž v případě, že je přístroj zapojen k přívodu elektrického proudu.
- Přístroj disponuje klasifikací dle třídy II a je proto vhodný pro montáž na zeď.

## ■ Bezpečnostní pokyny, které musí být zohledněny před montáží přístroje

Neinstalujte přístroj na místech, která vykazují následující specifika:

- teplota nižší než 10 ° C nebo vyšší než 40 °C,
- přímý kontakt s větším množstvím vody,
- přímé sluneční záření,
- silná kondenzace,
- výskyt žíravých, leptavých nebo jiných škodlivých plynů,
- poloha níže než 20 m.p.m. nebo výše než 2000 m.n.m.

## ■ Místa vhodná pro montáž přístroje

- Instalujte přístroj na místo, které je snadno přístupné. Neinstalujte přístroj příliš blízko k zemi. Zamezte tak přímému kontaktu s vodou při čištění podlahy. Vzdálenost od podlahy by měla činit minimálně 15 cm.
- Vzhledem k umístění tlačítek musí být stěna na levé straně přístroje vzdálena nejméně 15 cm.
- Na pravé straně přístroje musí vzdálenost od zdi či zrcadla činit alespoň 10 cm.
- Neinstalujte přístroj v blízkosti dveří nebo v místech, kde může používání přístroje způsobit zablokování průchodu.
- Pro montáž přístroje zvolte rovnou a hladkou stěnu.

## ■ Vrtací šablona

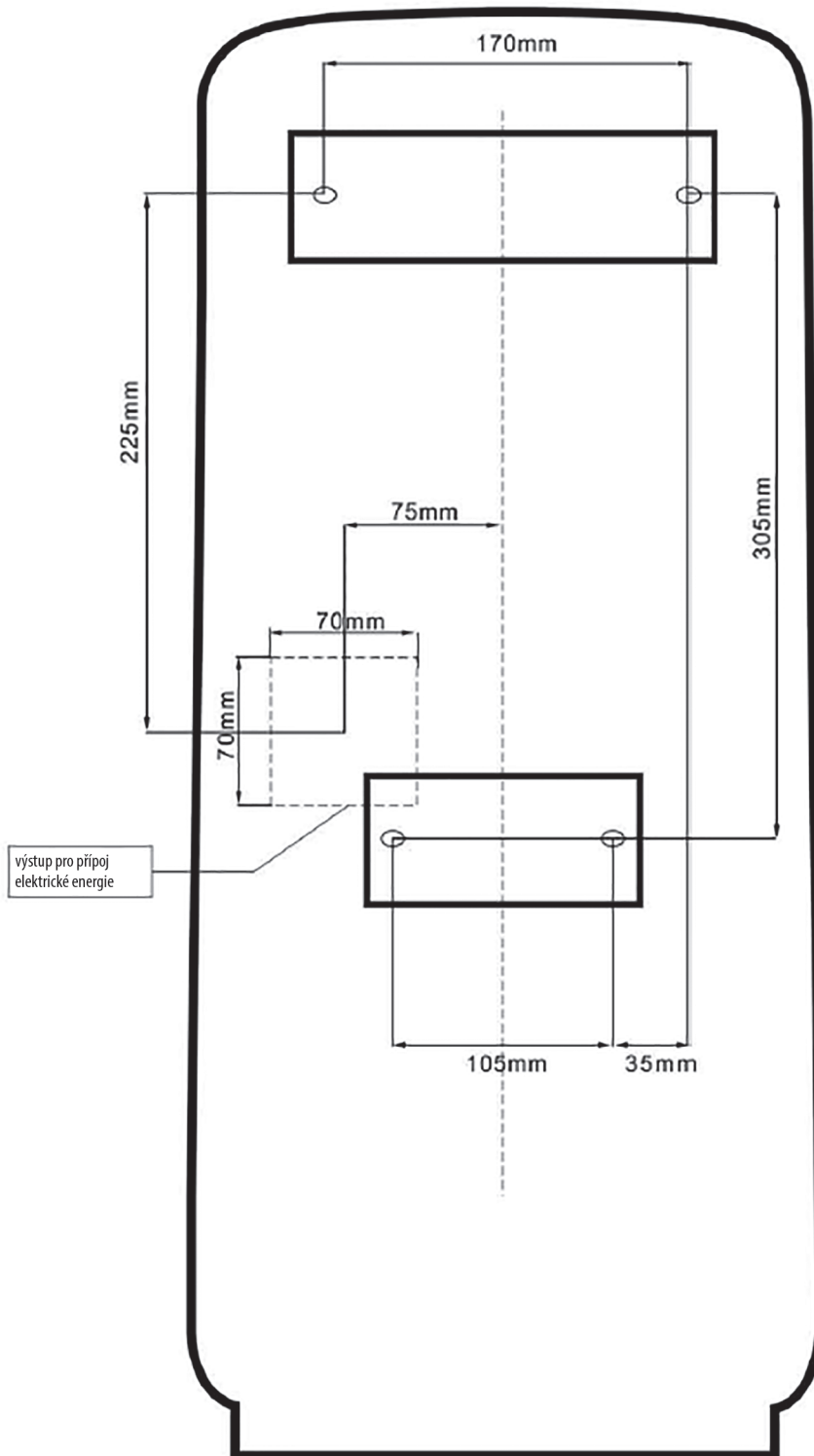

## ■ Montáž základní desky

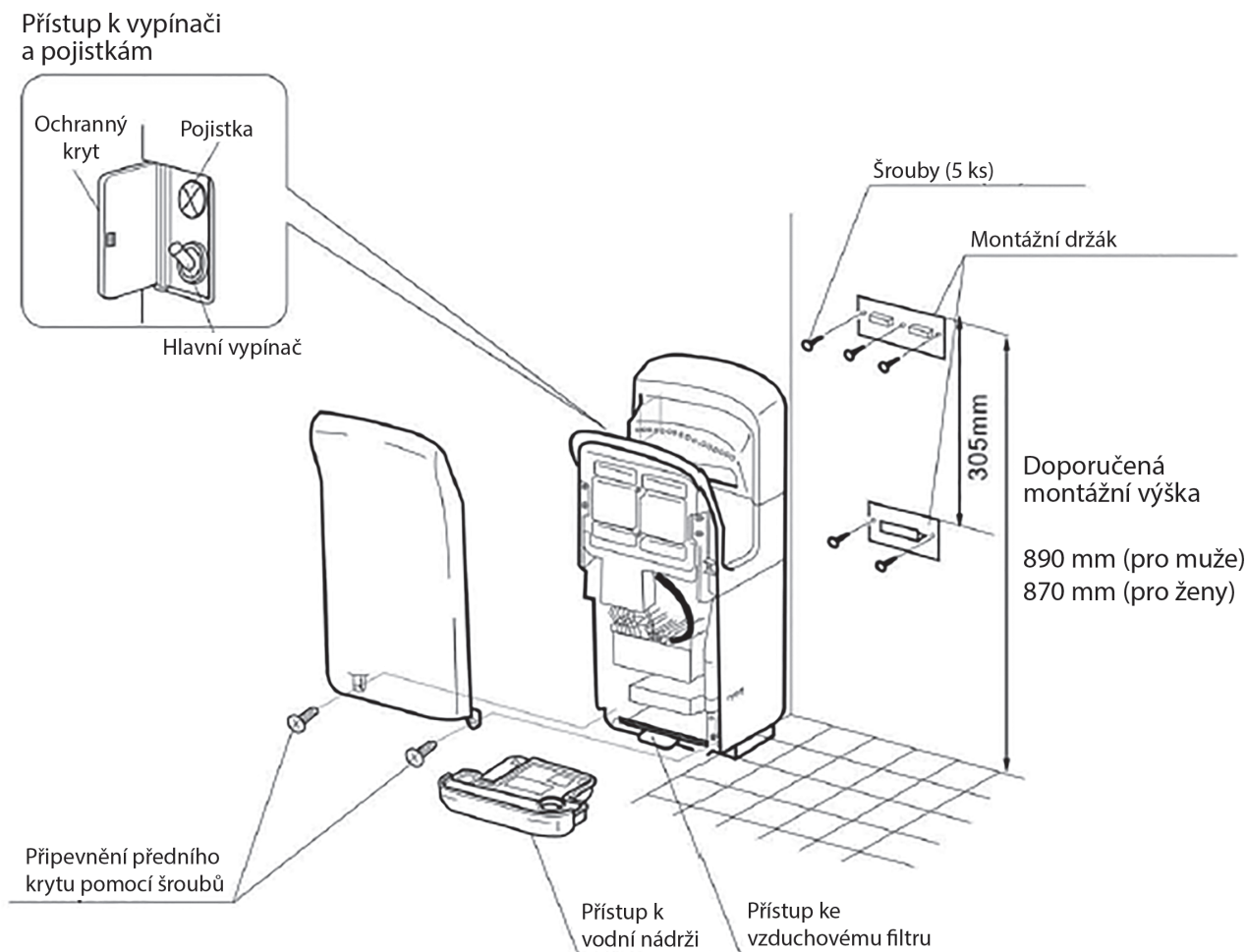

## ■ Informace k elektroinstalaci a montáži

- Použijte jednofázový střídavý proud 220V-240V / 50 Hz
- Použijte napájecí kabel 2,5 mm<sup>2</sup>
- Součástí pevné instalaci by měl být integrován jistič pro všechny fáze se vzdálenosti 3 mm mezi kontakty v otevřeném stavu.
- Upozornění: Je-li kabelu delší než 11m, může dojít k poklesu napětí.

## Elektrické připojení jednotky

Zasuňte přípojku do odpovídajícího otvoru ve zdi (přípojka není součástí dodávky) a připojte kabel.

Namontujte přípojku

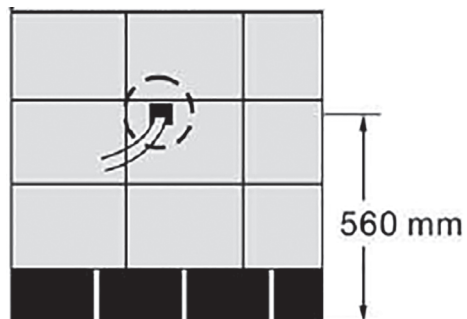

Připevněte montážní držák pomocí dodaných pěti šroubů ke zdi.

Instalujete-li přístroj na betonovou zeď, používejte běžně dostupné kovové hmoždinky.

Nejedná-li se o betonovou zeď, zesilte zeď odpovídajícím způsobem před montáží přístroje.

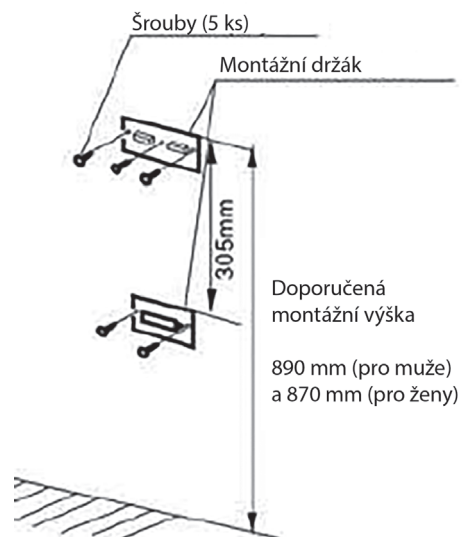

1. Vyjměte nádržku na vodu



2. Sejměte přední kryt

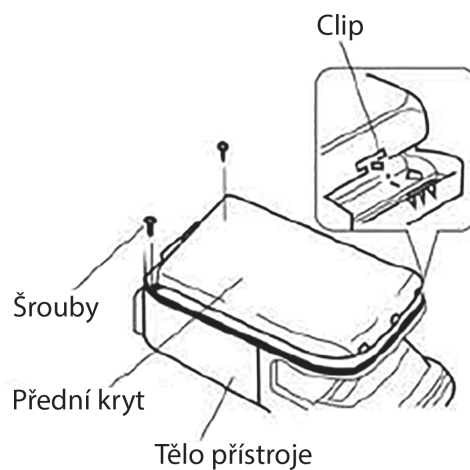

# 1

Protáhněte napájecí kabel otvorem na zadní straně přístroje.

Zavěste přístroj zadní stranou na odpovídající háky na montážní desce a upevněte jej pomocí 2 šroubů ve spodní části a uprostřed přístroje.

Přístroj může být namontován bezpečně pouze jsou-li háky ve správné poloze.

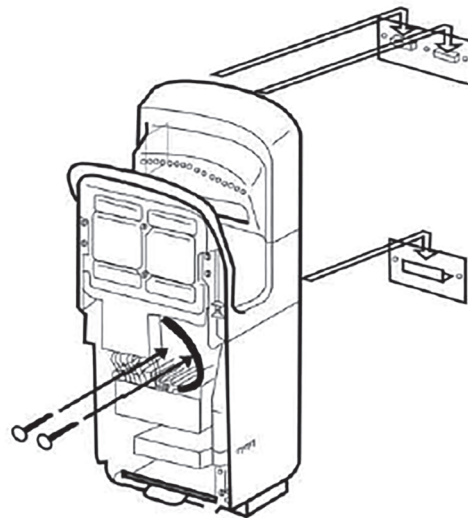

# 2

## Připojení přístroje

1. Vezměte kabel jak je znázorněno na obrázku.
2. Připojte jej ke svorkovnici.
3. Utáhněte šrouby a kabel zajistěte. Ujistěte se, že kontakty jsou bezpečně upevněny.
4. Nainstalujte kabelové svorky a utáhněte je.

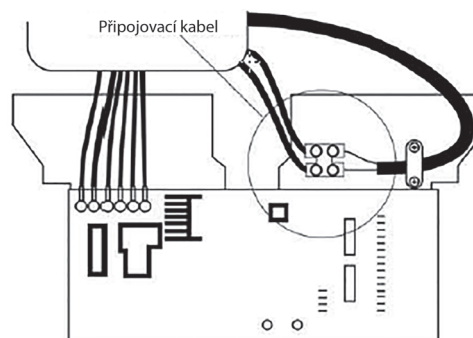

# 3

## Montáž čelního krytu

1. Zacvakněte čelní kryt za pomoci dvou klipsů do těla přístroje a znovu našroubujte dva šrouby, které jste dříve sňali.
2. Vložte zpět nádržku na vodu.
3. Ujistěte se, že je vzduchový filtr odpovídajícím způsobem zasunut do příslušného slotu.

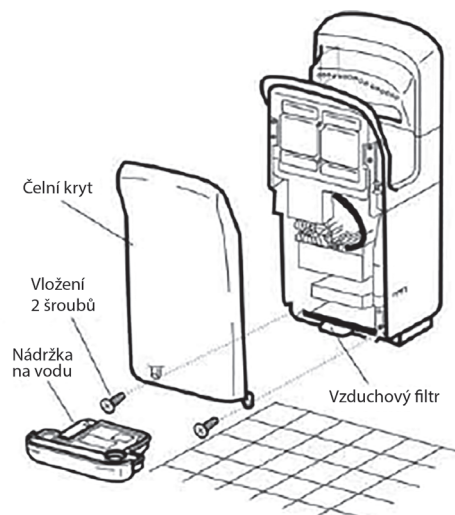



## ■ 2. POUŽITÍ

### ■ Benutzung des Händetrockners



Natáhněte obě ruce a vsuňte je shora do přístroje dle návodu na obrázku.



Pohybujte rukama pomalu v proudu vzduchu nahoru a dolů.



Vyndejte ruce ze sušiče.

Celý proces sušení trvá 8 až 10 sekund.

## ■ 3. ČIŠTĚNÍ



### **POZOR!**

Vypněte přístroj před každým čištěním. Vyhněte se při čištění používání většího množství vody. Používejte při práci rukavice.

- Čistěte přístroj pravidelně ještě před tím, než je opravdu špinavý. Používejte měkký hadřík namočeným v neutrálním čisticím prostředku. Čistota zajišťuje bezvadný provoz přístroje.
- Nepoužívejte čisticí prostředky obsahující kyseliny nebo rozpouštědla. K čištění sušícího prostoru nepoužívejte alkohol. Používejte čisticí roztok o koncentraci nižší než 83 %. Pokud používáte hadřík navlhčený chemikáliemi, zohledněte prosím odpovídající pokyny. Dezinfekční prostředky mohou způsobit poškození přístroje.

## ■ Vyprazdňování a čištění nádržky na vodu

1

Vyprázdněte nádržku na vodu a vyčistěte ji ještě před tím, než je plná (alespoň jednou týdně). Zabráníte tak tvorbě pachů. Pro vyjmutí nádržky - vyjměte nádržku na vodu z ukotvení opatrně tahem vpřed. Dbejte na to, abyste přitom nerozlili žádnou vodu.

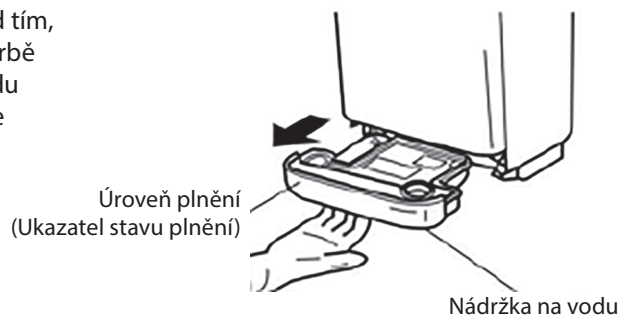

2

Odstranění krytu - nadzvedněte kryt ve směru šipek vytažením nahoru tak, jak je znázorněno na obrázku. Poté vylijte vodu.

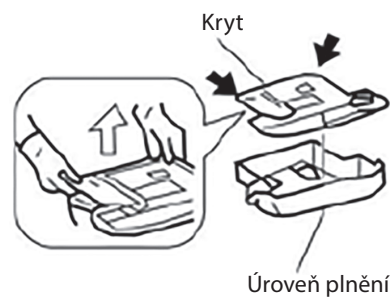

Vyčistěte nádržku na vodu.

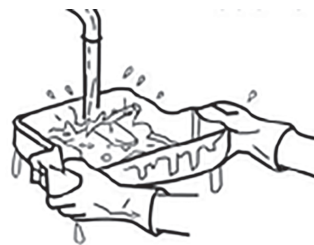

Zavřete kryt a zasuněte nádržku na vodu zpět na místo.



3

Z důvodu pročištění vypláchněte odtok zhruba 200ml vody. Před uvedením přístroje zpět do provozu se ujistěte, že je nádržka řádně namontována.



## ■ Čistění vzduchového filtru

1

Pro odstranění vzduchového filtru zatáhněte za příslušné madlo.

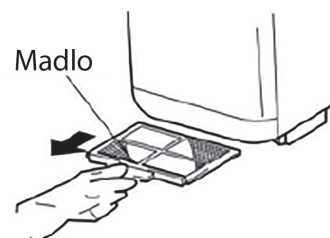

2

Lehkým poklepem či pomocí vysavače očistěte filtr od prachu.

Pokud je filtr znečištěný, vymyjte jej čistou vodou.

Poté vsadte filtr zpět na své místo.



### **POZOR!**

Pokud jste čistili filtr vodou, nechte jej před vsazením do sušiče důkladně vyschnout.

## 4. PŘEHLED PŘÍSTROJE

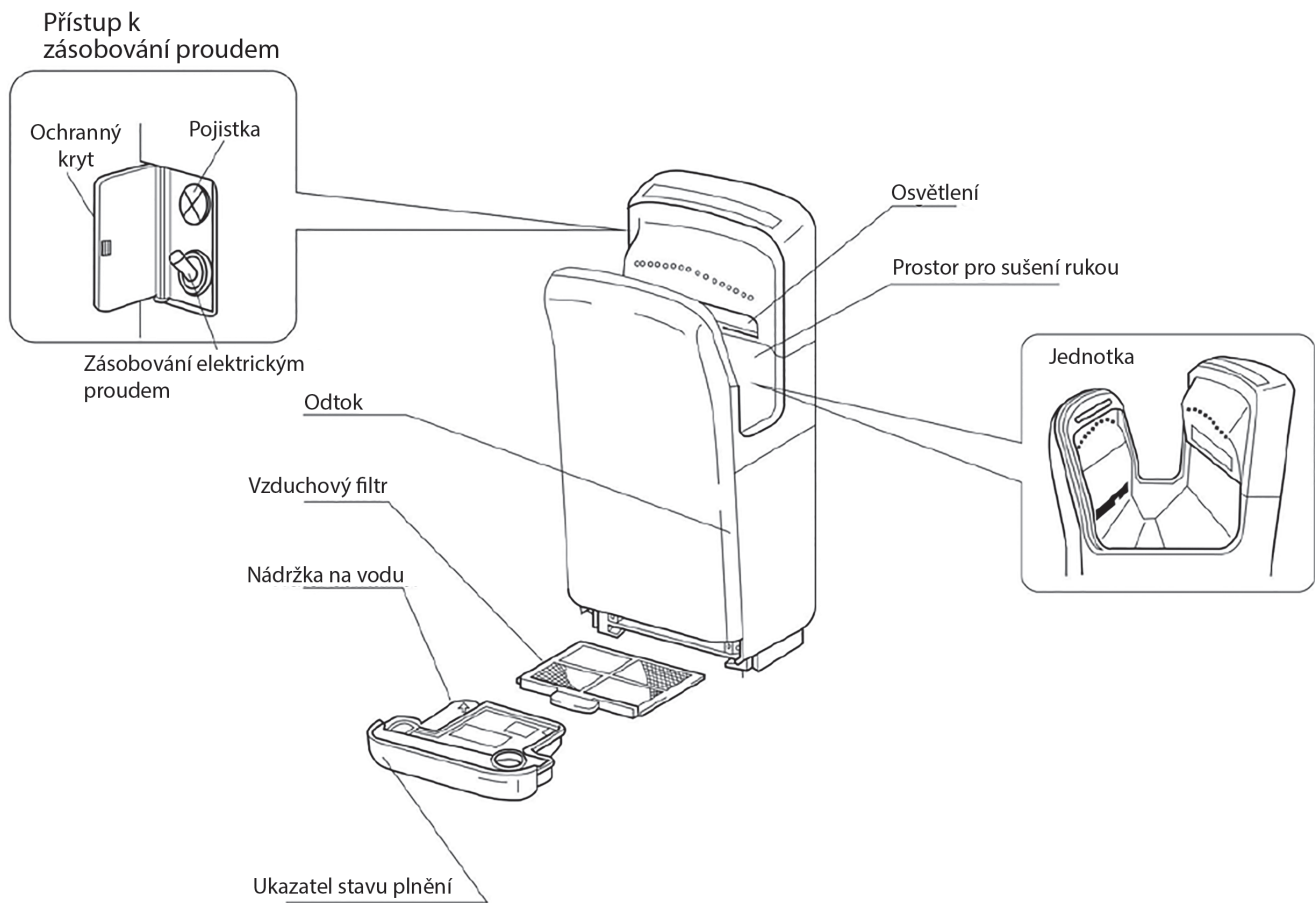

## 5. ROZMĚRY

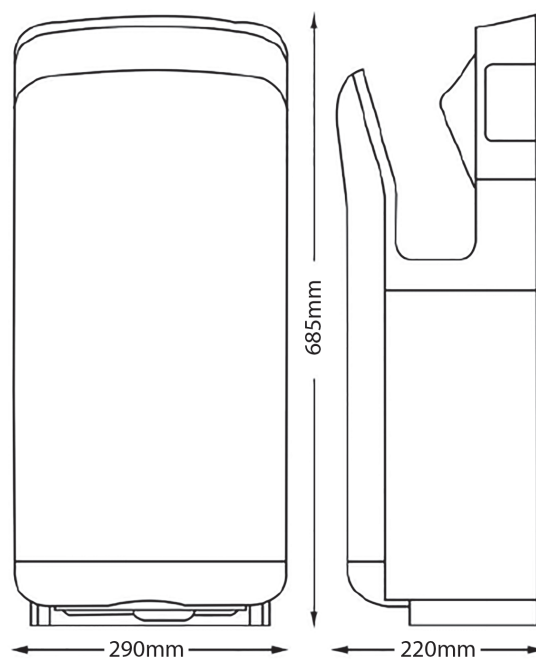

## ■ 6. VLASTNOSTI

Pomocí systému „Injection Airstream“ usušíte své ruce rychle, efektivně a navíc velice pohodlně.

Tento sušič rukou je jedinečný svým moderním designem, svou efektivitou, nízkými provozními náklady a dlouhou životností. Navíc je šetrný k životnímu prostředí. Dva vysokorychlostní vzduchové proudy suší ruce pohodlně a komfortně. Tento přístroj je vhodný k použití na veřejných místech, jakými jsou například restaurace, kancelářské budovy, obchodní centra, supermarkety a zařízení pro trávení volného času.

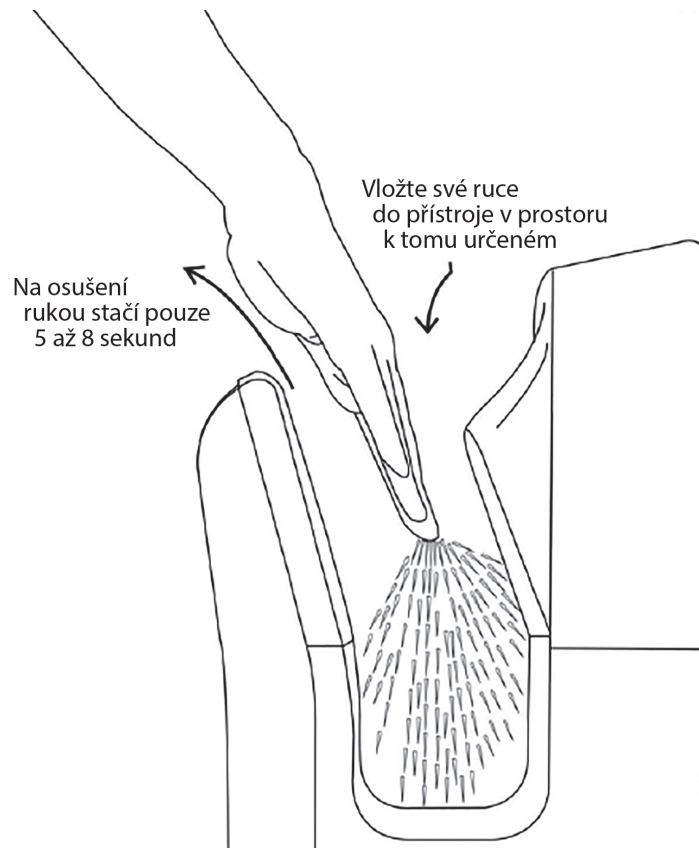

### Vrchní a spodní spouštěč

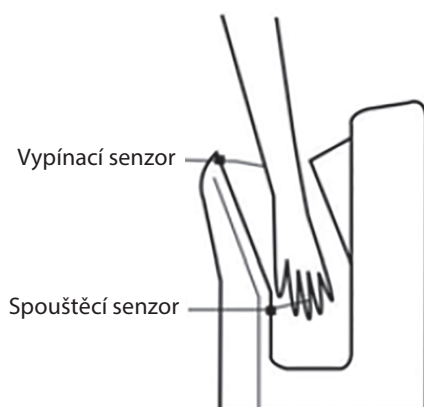

Snažte se zabránit většímu množství vody v přístroji.

### Ergonomický design



Jednoduchá obsluhadung

Druh provozu	2 vzduchové trysky
Reference	HP-2011
Doba sušení	10-15 vteřin
Typy motorů	2 kartáčové motory (kartáč)
Rychlost vzduchu	350km/h

Napětí	220-240V
Zabezpečení	Automatické Vypnutí proudu v případě přehřátí
Příkon	2.000W
Druh ochrany IP	IP X1

## ■ 7. V PŘÍPADĚ PROBLÉMŮ

V případě, že nedojte ke spuštění vzduchu poté, co jste zasunuli ruce do sušiče nebo pokud se proud vzduchu nevypne automaticky v okamžiku, kdy jste ruce ze sušiče vyňali, přerušete přívod energie k přístroji a kontaktuje nejbližší zákaznický servis.



**Siku Vertriebsges.m.b.H**

Bundesstraße 5, A-2102 Bisamberg | Tel +43 (0)2262 61 521, Fax +43 (0)2262 61 520 | email [office@siku.cc](mailto:office@siku.cc)

[www.siku.cc](http://www.siku.cc)